



SHIFT s.r.o., Mírová 151/19, 703 00 Ostrava-Vítkovice  
Tel.: +420 596 639 361, fax: +420 596 639 363, www.shift.cz

**Shift** s.r.o.

Kód:	Verze:	Datum
TART/G2+	0121	3.2.2021

## UŽIVATELSKÝ NÁVOD

### Sluchátkový telefon ART

Dvoudrátová nepolarizovaná instalace G2+





SHIFT s.r.o., Mírová 151/19, 703 00 Ostrava-Vítkovice  
Tel.: +420 596 639 361, fax: +420 596 639 363, www.shift.cz



Kód:	Verze:	Datum
TART/G2+	0121	3.2.2021

## 1. ÚVOD

Především bychom Vám chtěli poděkovat a pogratulovat, že jste si koupili tento produkt.

Náš závazek, dosáhnout spokojenosti klientů, je obsažen v naší certifikaci ISO – 9001 a to platí zejména pro výrobu produktu, který jste si právě koupili.

Pokročilá technologie a přísná kontrola kvality umožní bezproblémové využívání systému a jeho funkcí. Přečtěte si tento návod, abyste mohli výrobek ihned správně používat.

## 2. OBSAH

1.	Úvod.....	2
2.	Obsah.....	2
3.	Rady pro zprovoznění zařízení.....	3
4.	Bezpečnostní pokyny.....	3
5.	Vlastnosti.....	3
6.	Provoz systému.....	3
7.	Popis telefonu.....	4
7.1.	Popis telefonu.....	4
7.2.	Funkční tlačítka.....	4
7.3.	Stav LED funkčních tlačítek,.....	5
7.4.	Popis svorek telefonu.....	5
7.5.	Konfigurační DIP přepínač.....	5
8.	Nastavení adresy telefonu (až 128 adres).....	6
9.	Popis funkcí.....	10
9.1.	Funkce automatického zapnutí.....	10
9.2.	Funkce interkomu.....	10
9.3.	Režim „Doktor“ – automatické otevření dveří.....	10
9.4.	Aktivace osvětlení (schodišťové).....	10
9.5.	Nastavení hlasitosti komunikace.....	10
9.6.	Nastavení hlasitosti vyzvánění a režimu „Nerušit“.....	10
9.7.	Nastavení a výběr melodie vyzvánění.....	11
9.8.	Tovární nastavení melodií a hlasitosti.....	11
9.9.	Zrušení procesu přesměrování.....	11
10.	Instalace telefonu na povrch.....	12
10.1.	Umístění upevňovacího rámečku.....	12
10.2.	Přípevnění rámečku na zeď.....	12
10.3.	Umístění telefonu.....	12
11.	Instalace telefonu na zápusťný box.....	13
11.1.	Umístění zápusťného boxu.....	13
11.2.	Přípevnění rámečku k instalačnímu boxu.....	13
11.3.	Umístění telefonu.....	13
12.	Instalační schémata.....	14
12.1.	Audio systém s 128 byty – telefony, ss zámek.....	14
13.	Poznámky.....	15



SHIFT s.r.o., Mírová 151/19, 703 00 Ostrava-Vítkovice  
Tel.: +420 596 639 361, fax: +420 596 639 363, www.shift.cz



Kód:	Verze:	Datum
TART/G2+	0121	3.2.2021



### 3. RADY PRO ZPROVOZNĚNÍ ZAŘÍZENÍ

- Nepřítahujte nadměrně šroubky ve svorkovnicích napájecího zdroje.
- Instalaci a opravy zařízení provádíme **po odpojení od zdroje napětí**.
- Instalaci a opravy zařízení musí provádět **pouze osoba s odpovídající kvalifikací**.
- Veškeré rozvody by měly být realizovány ve vzdálenosti minimálně **40 cm od ostatních vedení**.
- Před zapnutím zařízení zkontrolujte zapojení vstupního tabla, napájecího zdroje, distributorů, paměťového modulu, kamerové jednotky, GSM modulu, videotelefonů a telefonů.
- Pro instalaci použijte lanka (2x0,75 nebo 2x1 mm<sup>2</sup>).
- Od tohoto okamžiku dodržujte pokyny uvedené v tomto návodu.









### 4. BEZPEČNOSTNÍ POKYNY

- Instalaci a opravy zařízení provádíme **po odpojení od zdroje napětí**.
- Instalaci a opravy zařízení musí provádět **pouze osoba s odpovídající kvalifikací**.
- Veškeré rozvody by měly být realizovány ve vzdálenosti minimálně **40 cm od ostatních vedení**.
- V napájecím zdroji:
  - o Nepřítahujte nadměrně šroubky ve svorkovnicích.
  - o Instalujte napájecí zdroj na suchých chráněných místech bez možnosti poškození vodou.
  - o Neumisťujte v blízkosti zdrojů tepla, vlhkosti nebo prachu.
  - o Nezakrývejte ventilační otvory, aby mohl vzduch volně cirkulovat.
  - o Abyste předešli poškození napájecího zdroje, pevně jej připevněte.
  - o Nesundávejte kryt zdroje, ani nemanipulujte s kabelem ve svorkovnicích, hrozí nebezpečí úrazu elektrickým proudem.



### 5. VLASTNOSTI

- Jednoduchá instalace telefonu (2 drátová nepolarizovaná sběrnice BUS).
- Až 4 telefony v bytě.
- V případě instalace pouze audio – až 128 telefonů. V případě smíšené instalace 32 telefonů/monitorů.
- Nastavitelný režim zvonění: 3 úrovně s možností vypnutí.
- Nastavitelná úroveň hlasitosti komunikace během komunikace (4 úrovně).
- Vstupní svorky pro tlačítko dveřního zvonku (rozlišené zvonění).
- Výstup pro připojení externího vyzvánění: max 50 mA/12 V=.
- Nastavitelné tóny vyzvánění (rozlišené: od vstupního panelu, interkom, dveřní zvonek).
- Tlačítko  pro aktivaci výstupu 1. V klidovém režimu: aktivace/deaktivace režimu „Doktor“.
- Tlačítko **AUX** pro aktivaci přídavného zařízení (např. schodišťové osvětlení atd., vyžadována instalace relé SAR-12/24 a SAR-G2+).
- Tlačítko  pro regulaci hlasitosti zvonění, regulaci hlasitosti komunikace, výběr melodie zvonění, režim „Nerušit“, zrušení přesměrování hovoru (s monitorem ART7W).
- Tlačítko  pro volání na portýru (pokud v instalaci existuje).
- DIP přepínače pro nastavení adresy telefonu, nadřazený/podřazený (master/slave) a zakončen linky.

### 6. PROVOZ SYSTÉMU

- Pro uskutečnění volání musí návštěvník stisknout tlačítko odpovídající bytu, se kterým se chce spojit; probíhající vyzvánění je potvrzeno akustickým tónem a rozsvícením led . Pokud je povolena hlasová zpráva, přehraje se zpráva „call in progress“ (možnost čtyř světových jazyků), která informuje, že probíhá vyzvánění. V tomto okamžiku videotelefon v bytě přijímá hovor. Pokud jste omylem stiskli tlačítko jiného bytu, stiskněte tlačítko, které odpovídá bytu, kde chcete volat, a první hovor bude ukončen.
- Jakmile telefon vyzvání, LED  bude blikat bílou barvou. Jestliže není hovor do 40 sekund vyzvednut, LED  zhasne, LED na telefonu  bude svítit bílou barvou, systém se uvolní pro další volání.
- Pro zahájení komunikace vyzvedněte sluchátko na kterémkoliv telefonu v bytě. Na vstupním panelu zhasne LED  a rozsvítí se LED  a na telefonu – LED  se rozsvítí bílou barvou.
- Komunikace může trvat maximálně 90 sekund nebo může být ukončena zavěšením sluchátka telefonu. Jakmile je komunikace ukončena, LED  na vstupním panelu zhasne a systém bude uvolněn pro další volání.

Kód:	Verze:	Datum
TART/G2+	0121	3.2.2021

- Pro otevření dveří na telefonu stisknete tlačítko  - dveře 1 / **AUX** - dveře 2. Otevření dveří je možné při vyzvánění anebo komunikaci, jeden stisk aktivuje výstup na 3 sekundy, na stejnou dobu se rozsvítí LED  na vstupním panelu. Jestliže jsou zapnuty hlasové zprávy, vstupní panel potvrdí zprávou „Dveře jsou otevřeny“.
- Podrobnější popis naleznete v odstavci 7.

## 7. POPIS TELEFONU

### 7.1. Popis telefonu

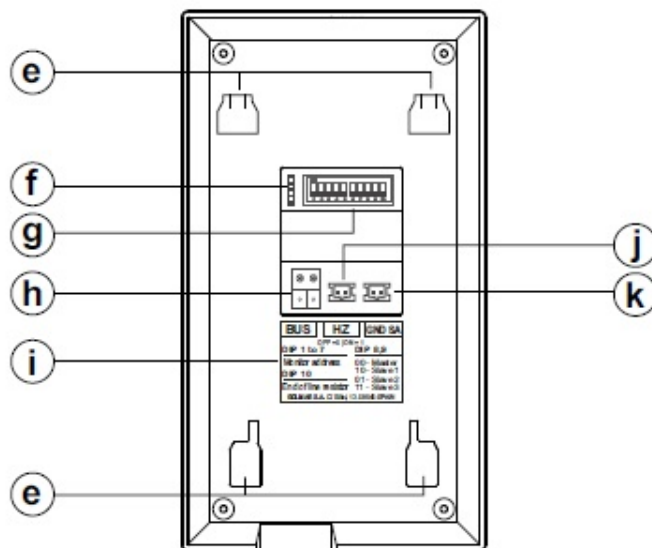
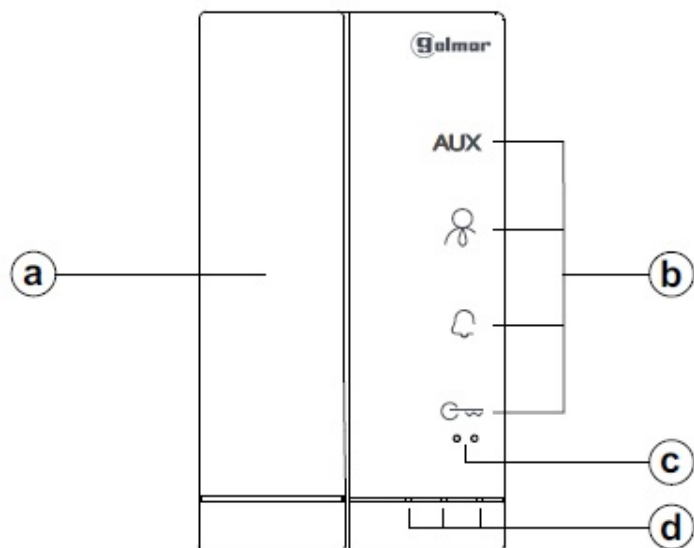



- a. Sluchátko
- b. Funkční tlačítka
- c. Body pro nevidomé
- Zvonění/komunikace:
  - Nad dvěma tečkami je tlačítko pro otevření dveří
- d. Stavové LED
- e. Upevnění rámečku (x4)
- f. Pro výrobní nastavení GOLMAR
- g. DIP konfigurační přepínače
- h. Svorky sběrnice
- i. Štítek
- j. Vstup pro tlačítko dveřního zvonku „HZ“
- k. Výstup pro opakovač vyzvánění (max. 50 MA/12 V=)



### 7.2. Funkční tlačítka

 V klidovém režimu (sluchátko vyvěšené): krátký stisk pro volání na portýra (pokud existuje).

**AUX** Během vyzvánění nebo komunikace: jeden krátký stisk aktivuje druhý výstup.  
V klidovém režimu (sluchátko zavěšeno): dlouhý stisk (3 sekundy) aktivace schodišťového osvětlení (vyžadovány moduly SAR-G2+ a SAR-12/24). 5 krátkých stisků nastaví vyzvánění telefonu do továrního nastavení (hlasitost, melodie zvonění) – LED  9 x blikne.  
V klidovém režimu (sluchátko vyvěšeno): 2 krátké stisky pro interkomunikační volání (v rámci bytu), a stisknete na 3 sekundy pro funkci automatického zapnutí.

 Během vyzvánění nebo komunikace: jeden stisk aktivuje el. zámek – výstup 1. V klidovém režimu (s vyzvednutým sluchátkem): dlouhý stisk (5 sekund) aktivuje/deaktivuje režim „Doktor“.

 V klidovém režimu (sluchátko zavěšeno): krátký stisk – změna hlasitosti vyzvánění, každý další stisk v cyklickém režimu mění hlasitost (úroveň nízká/střední/hlasitá/vypnuto-nerušit).  
Při přesměrování: stisknete na 3 sekundy pro zrušení přesměrování hovoru (s monitorem ART 7W)  
V průběhu komunikace: každý krátký stisk umožňuje nastavení hlasitosti reproduktoru (4 úrovně).

	SHIFT s.r.o., Mírová 151/19, 703 00 Ostrava-Vítkovice Tel.: +420 596 639 361, fax: +420 596 639 363, www.shift.cz			
	<b>Kód:</b>	<b>Verze:</b>	<b>Datum</b>	
	TART/G2+	0121	3.2.2021	

### 7.3. Stav LED funkčních tlačítek,



Během vyzvánění: LED bliká (bílá barva)  
Během komunikace: LED svítí (bílá barva)



Režim nerušit aktivní: LED svítí (červená barva)  
Režim přesměrování (s monitorem ART7W): LED bliká (červená barva)  
Tovární nastavení tónů a hlasitosti: LED blikne 5 x (červená barva)



Režim doktor: LED svítí (červená barva)

### 7.4. Popis svorek telefonu

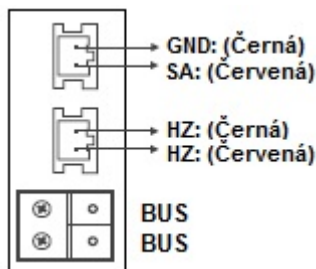

BUS, BUS: Nepolarizovaná komunikační sběrnice

SA, GND: Výstup pro externí opakovač zvonění (max 50 mA/ 12 V=), relé SAR-12/24.

HZ, HZ: Vstup pro připojení tlačítka dveřního zvonku. Připojte pouze na nadřízený (master) monitor. Signál je přenesen na další podřízené jednotky přes komunikační sběrnici BUS.

Poznámka: V případě, že je stisknuto tlačítko připojené na svorky HZ, telefon bude vyzvánět, a bude dán pokyn externímu opakovači zvonění v klidovém režimu. Telefon bude vyzvánět i při komunikace, ovšem s nižší úrovní hlasitosti.

### 7.5. Konfigurační DIP přepínač

#### DIP1-DIP7:

Nastavení adresy telefonu (adresa od 1 do 128), ve smíšené instalaci s monitory (adresa od 1 do 32).

DIP přepínače nastavené na OFF mají nulovou hodnotu. Hodnota přepínačů nastavených na ON se sčítají, a mají hodnotu dle následující tabulky.

Důležité	Tabulka hodnot							
	Číslo 1 (DIP1 na ON a DIP2-7 na OFF)	Číslo DIP:	1	2	3	4	5	6
Číslo 128 (DIP1-7 na OFF)	Hodnota na ON:	1	2	4	8	16	32	64



Příklad: 0+0+4+0+16+0+0=20

#### DIP8-DIP9:

Definuje telefon jako nadřízený (master) nebo podřízený (slave). Každý byt musí mít pouze jeden telefon nastavený jako nadřízený.



#### DIP10:

Nastavení zakončení linky. V instalacích, kde jsou pouze telefony musí být vždy nastaven na OFF. Ve smíšené instalaci, kde jsou monitory i telefony v jednom bytě, nastavte na ON v telefonu, kde linka končí. Nastavte na OFF v telefonech, kudy linka prochází.

Kód:	Verze:	Datum
TART/G2+	0121	3.2.2021

## 8. NASTAVENÍ ADRESY TELEFONU (AŽ 128 ADRES)

### Důležité:

- Až 32 bytů ve smíšené instalaci (telefony a monitory) s hlasovým modulem EL632/G2+ SE.
- Až 128 bytů v audio instalaci (pouze telefony) s hlasovým modulem EL642/G2+.

### DIP1 až DIP7:

Nastavení adresy telefonu (až 128 adres).

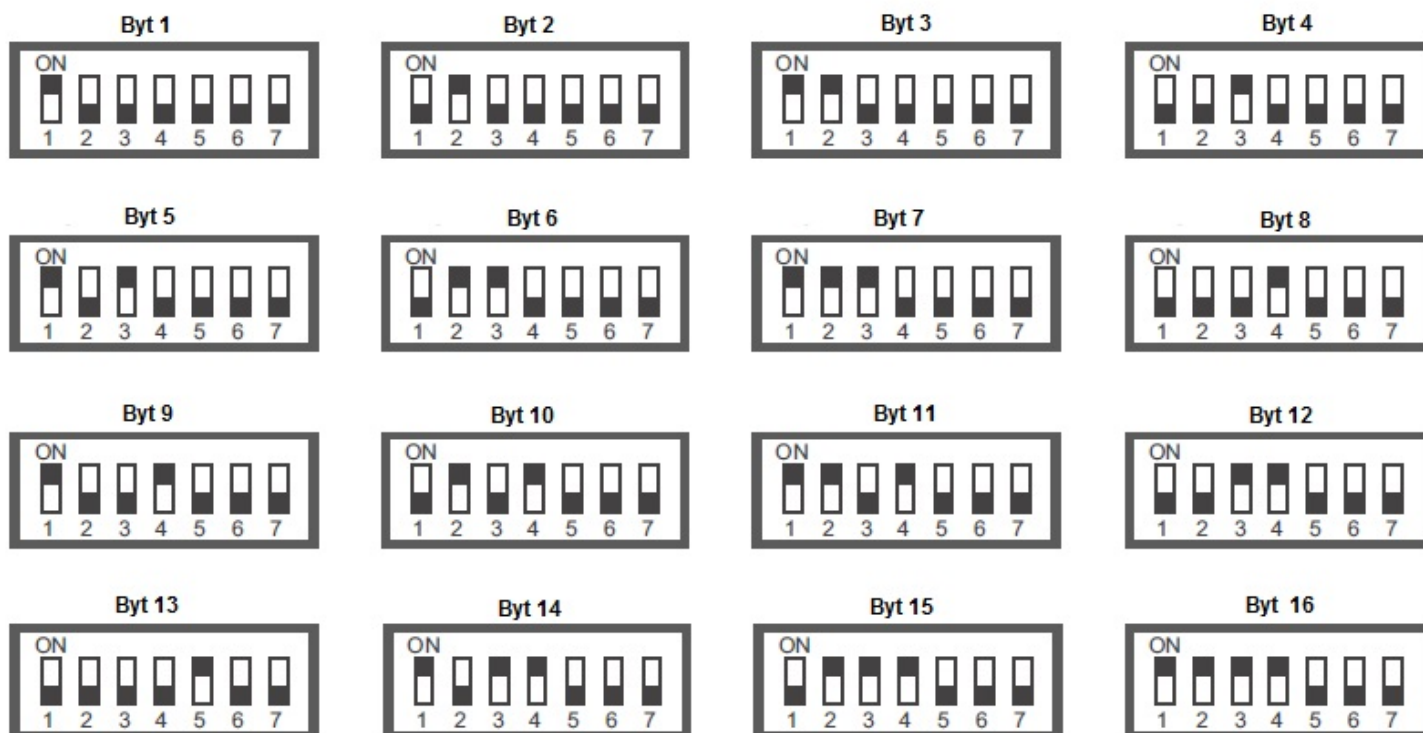



SHIFT s.r.o., Mírová 151/19, 703 00 Ostrava-Vítkovice  
Tel.: +420 596 639 361, fax: +420 596 639 363, www.shift.cz



Kód:	Verze:	Datum
TART/G2+	0121	3.2.2021

Byt 17



Byt 18



Byt 19



Byt 20



Byt 21

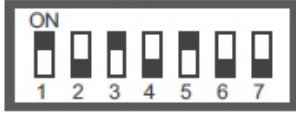

Byt 22



Byt 23



Byt 24



Byt 25



Byt 26



Byt 27



Byt 28



Byt 29



Byt 30



Byt 31



Byt 32



Byt 33



Byt 34



Byt 35



Byt 36



Byt 37



Byt 38



Byt 39



Byt 40



Byt 41



Byt 42



Byt 43



Byt 44



Byt 45



Byt 46



Byt 47



Byt 48



Byt 49



Byt 50



Byt 51



Byt 52



Byt 53



Byt 54



Byt 55



Byt 56



Byt 57



Byt 58



Byt 59

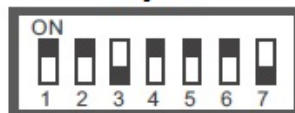

Byt 60





SHIFT s.r.o., Mírová 151/19, 703 00 Ostrava-Vítkovice  
Tel.: +420 596 639 361, fax: +420 596 639 363, www.shift.cz



Kód:	Verze:	Datum
TART/G2+	0121	3.2.2021

Byt 61



Byt 62



Byt 63



Byt 64

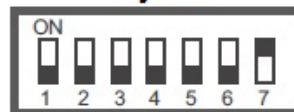

Byt 65



Byt 66



Byt 67



Byt 68



Byt 69



Byt 70



Byt 71



Byt 72



Byt 73



Byt 74



Byt 75



Byt 76



Byt 77



Byt 78



Byt 79



Byt 80



Byt 81



Byt 82



Byt 83



Byt 84



Byt 85



Byt 86



Byt 87



Byt 88



Byt 89



Byt 90



Byt 91



Byt 92

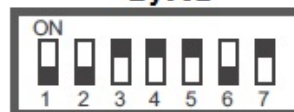

Byt 93



Byt 94



Byt 95



Byt 96



Byt 97



Byt 98



Byt 99



Byt 100



Byt 101



Byt 102



Byt 103



Byt 104







SHIFT s.r.o., Mírová 151/19, 703 00 Ostrava-Vítkovice  
Tel.: +420 596 639 361, fax: +420 596 639 363, www.shift.cz



Kód:	Verze:	Datum
TART/G2+	0121	3.2.2021

**Byt 105**



**Byt 106**



**Byt 107**



**Byt 108**

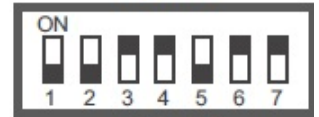

**Byt 109**



**Byt 110**



**Byt 111**



**Byt 112**



**Byt 113**



**Byt 114**



**Byt 115**



**Byt 116**



**Byt 117**



**Byt 118**



**Byt 119**



**Byt 120**



**Byt 121**



**Byt 122**



**Byt 123**



**Byt 124**



**Byt 125**



**Byt 126**



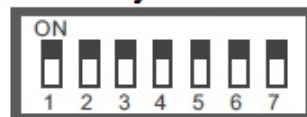

**Byt 127**



**Byt 128**



	SHIFT s.r.o., Mírová 151/19, 703 00 Ostrava-Vítkovice Tel.: +420 596 639 361, fax: +420 596 639 363, www.shift.cz			
	<b>Kód:</b>	<b>Verze:</b>	<b>Datum</b>	
	TART/G2+	0121	3.2.2021	

## 9. POPIS FUNKCÍ

### 9.1. Funkce automatického zapnutí

S telefon T-ART/G2+ v klidovém stavu a s vyvěšeným sluchátkem je možno vytvořit audio komunikaci s nadřízeným (master) vstupním panelem. Je to možné pouze v případě, že neprobíhá žádné další volání nebo hovor.

Když je telefon v klidovém režimu s vyvěšeným sluchátkem, stiskněte tlačítko **AUX** na 3 sekundy, zazní potvrzovací tón pro informaci, že bylo navázáno audio spojení s nadřízeným (master) panelem.

Komunikace může trvat maximálně 90 sekund, nebo může být ukončena zavěšením sluchátka.

### 9.2. Funkce interkomu

Interkom je možný mezi telefony pouze v rámci jednoho bytu.

Pro zahájení interkomunikačního volání se telefon musí nacházet v klidovém režimu s vyvěšeným sluchátkem.

Pro zahájení interkomunikačního volání stiskněte 2 x krátce tlačítko , LED  na volajícím i volaném telefonu budou blikat a telefony budou vyzvánět.

Hovor je možno vyzvednout do 40 sekund.



Pro uskutečnění komunikace vyzvedněte sluchátko telefonu, LED  na komunikujících telefonech bude svítit, také na ostatních telefonech v bytě.

Komunikace může trvat maximálně 90 sekund, nebo může být kdykoliv ukončena zavěšením sluchátka.



### 9.3. Režim „Doktor“ – automatické otevření dveří

Telefon umožňuje aktivovat/deaktivovat funkci „Doktor“ – automatického otevření dveří.

#### Aktivace režimu „Doktor“:

Telefon se musí nacházet v klidovém režimu, sluchátko může být zavěšeno nebo vyvěšeno. Stiskněte tlačítko  na 5 sekund, telefon vydá potvrzovací tón a LED tlačítka  se rozsvítí červeně pro indikaci, že režim „Doktor“ je aktivní (automatické otevření dveří tři sekundy po zazvonění ze vstupního panelu).

#### Deaktivace režimu „Doktor“:

Telefon se musí nacházet v klidovém režimu, sluchátko může být zavěšeno nebo vyvěšeno. Stiskněte tlačítko  na 5 sekund, telefon vydá potvrzovací tón a LED tlačítka  na telefonu zhasne pro indikaci, že režim „Doktor“ je vypnut.

### 9.4. Aktivace osvětlení (schodišťové)

Telefon se musí nacházet v klidovém režimu, sluchátko vyvěšeno. Tato funkce vyžaduje instalaci modulu SAR-G2+ a SAR-12/24.

Pro aktivaci světla (schodišťové osvětlení) stiskněte tlačítko **AUX** na tři sekundy, dokud neuslyšíte potvrzovací tón pro indikaci aktivace osvětlení.



### 9.5. Nastavení hlasitosti komunikace



Na telefonu je možno nastavit hlasitost komunikace – reproduktoru sluchátka (4 úrovně od minima do maxima v cyklickém režimu) pomocí funkčního tlačítka .

Telefon musí být v procesu komunikace, každý stisk tlačítka  změní hlasitost sluchátka. Po zavěšení sluchátka se nastavená hlasitost uloží.



### 9.6. Nastavení hlasitosti zvonění a režimu „Nerušit“

Pro nastavení hlasitosti zvonění a aktivaci/deaktivaci režimu nerušit se telefon musí nacházet v klidovém režimu a sluchátko musí být vyvěšeno.

	SHIFT s.r.o., Mírová 151/19, 703 00 Ostrava-Vítkovice Tel.: +420 596 639 361, fax: +420 596 639 363, www.shift.cz			
	<b>Kód:</b>	<b>Verze:</b>	<b>Datum</b>	
	TART/G2+	0121	3.2.2021	

Krátký stisk tlačítka  umožňuje změnit hlasitost vyzvánění o jednu úroveň (minimum/střední/maximum/vypnuto), každý další stisk o další úroveň. Pokud zastavíte na vypnutém vyzvánění (Nerušit) tento režim bude indikovat LED tlačítka  svítící červeně.

V případě výběru režimu „Nerušit“ bude LED  svítit červeně, a telefon nebude reagovat na volání ze vstupního panelu.



Pro deaktivaci režimu „Nerušit“ stiskněte tlačítka  a zvolte požadovanou úroveň hlasitosti zvonění. Červená LED  zhasne pro indikaci deaktivace režimu „Nerušit“.

### 9.7. Nastavení a výběr melodie vyzvánění

Pro nastavení a výběr tónu vyzvánění musí být telefon v klidovém režimu a sluchátko musí být vyvěšeno.

Pro úpravu tónů stiskněte tlačítka  na 3 sekundy, dokud neuslyšíte 2 potvrzovací tóny pro indikaci, že telefon je v režimu programování. Jakmile se telefon nachází v programovacím režimu, stiskněte odpovídající tlačítka pro změnu konkrétního typu melodie vyzvánění (celkem 6 různých melodií):

Každý další stisk tlačítka reprodukuje jinou melodii, poslední nastavená melodie zůstává uložena.

- Pro nastavení melodie dveřního zvonku (HZ) stiskněte tlačítka **AUX**.  
Každý stisk tlačítka reprodukuje jinou melodii zvonění od dveří. Nastavena zůstává poslední přehrána melodie.
- Pro nastavení melodie interkomu stiskněte tlačítka .  
Každý stisk tlačítka reprodukuje jinou melodii zvonění interkomu. Nastavena zůstává poslední přehrána melodie.
- Pro nastavení melodie volání z nadřazeného monitoru „portýr“ stiskněte tlačítka .  
Každý stisk tlačítka reprodukuje jinou melodii zvonění z nadřazeného monitoru. Nastavena zůstává poslední přehrána melodie.
- Pro nastavení melodie volání ze vstupního tabla stiskněte tlačítka .  
Každý stisk tlačítka reprodukuje jinou melodii zvonění ze vstupního tabla. Nastavena zůstává poslední přehrána melodie.

Pro odchod z programovacího režimu a pro uložení nastavení stiskněte tlačítka  dokud neuslyšíte pro potvrzení dvě krátké pípnutí. Zkontrolujte, zda jsou požadované melodie správně nastaveny.

### 9.8. Tovární nastavení melodií a hlasitosti

Telefon T-ART/G2+ umožňuje navrátit tóny a hlasitost vyzvánění na tovární nastavení.

Telefon musí být v klidovém režimu a sluchátko vyvěšeno, 5 x krátce stiskněte tlačítka **AUX**, zazní několik potvrzovacích pípnutí a LED  9 x blikne pro indikaci, že bylo obnoveno tovární nastavení tónů a hlasitosti.

### 9.9. Zrušení procesu přesměrování

V případě smíšené instalace (ART7W/G2+ monitory a telefony T-ART/G2+ v jednom bytě) a v případě, že monitor ART7W/G2+ má aktivní a nastavené přesměrování na mobilní zařízení, z telefonu T-ART/G2+ lze proces přesměrování zrušit stiskem tlačítka  na 3 sekundy (informace o této funkci, shlédněte instalační návod TART 7W G2+).

Kód:	Verze:	Datum
TART/G2+	0121	3.2.2021

## 10. INSTALACE TELEFONU NA POVRCH

### 10.1. Umístění upevňovacího rámečku

Horní hrana rámečku by měla být umístěna ve výšce 1,6 m od země. Minimální vzdálenost rámečku od ostatních zařízení musí být minimálně 5 cm.

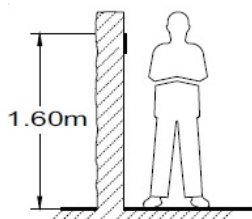

### 10.2. Připevnění rámečku na zeď

Připevněte plechový rámeček na zeď vyvrtáním dvou otvorů o průměru 6 mm, vložte dodané hmoždinky a šroubky jej připevněte na zeď.

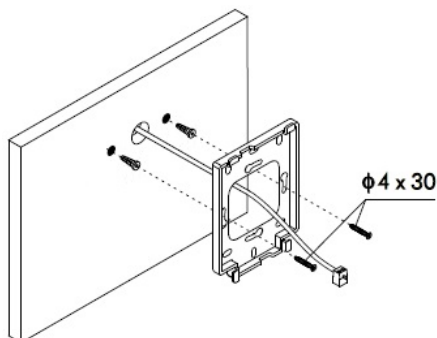

### 10.3. Umístění telefonu

Připojte vodiče do konektoru telefonu, přiložte telefon k rámečku a srovnejte otvory telefonu s výstupky rámečku ①, poté posuňte telefon směrem dolů ② až dokud nedojde k zajištění telefonu k upevňovacímu rámečku ③.

**Důležité: nezapomeňte odstranit ochrannou fólii z přední strany telefonu, jakmile je instalace ukončena.**

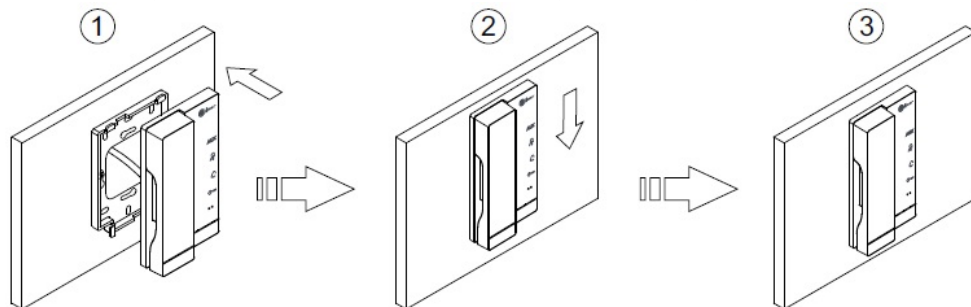

Kód:	Verze:	Datum
TART/G2+	0121	3.2.2021

## 11. INSTALACE TELEFONU NA ZÁPUSTNÝ BOX

### 11.1. Umístění zápuštného boxu

Vytvořte otvor ve zdi pro zápuštný box tak, aby horní hrana boxu byla ve výšce 1,6 m od země. Minimální vzdálenost rámečku od ostatních zařízení musí být minimálně 5 cm.

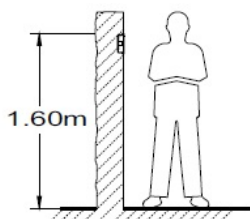

### 11.2. Připevnění rámečku k instalačnímu boxu

Protáhněte kabeláž přes otvor v instalačním boxu. Zarovnejte instalační box s omítkou, připevněte rámeček k instalačnímu boxu dodanými šroubky.

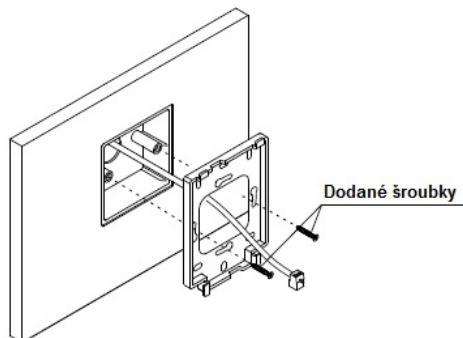

### 11.3. Umístění telefonu

Připojte vodiče do konektoru telefonu, přiložte telefon k rámečku a srovnejte otvory telefonu s výstupky rámečku ①, poté posuňte telefon směrem dolů ② až dokud nedojde k zajištění telefonu k upevňovacímu rámečku ③.

**Důležité: nezapomeňte odstranit ochrannou fólii z přední strany telefonu, jakmile je instalace ukončena.**

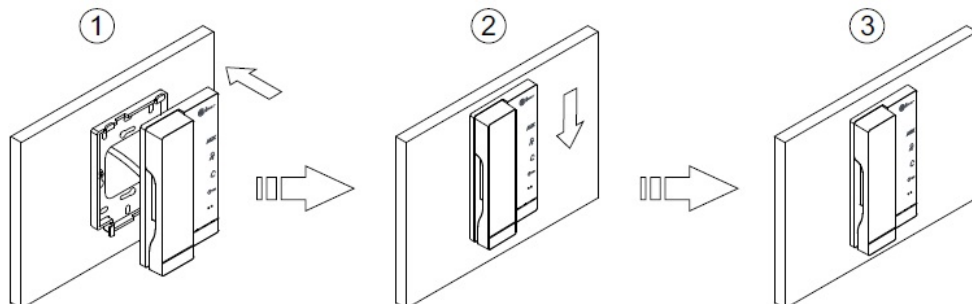

## 12. INSTALAČNÍ SCHÉMATA

### 12.1. Audio systém s 128 byty – telefony, ss zámek

